

第 18 回 砺波市民体育大会抽選会

【組分け】

種別 一般女子

競技名 陸上

出町	B	庄下	/	中野	/	五鹿屋	A	東野尻	/	鷹栖	A	若林	/	林	A	高波	A	B	南般若	B	柳瀬	B	太田	A	般若	/	東般若	/	梅檀野	/	梅檀山	/	東山見	/	青島	/	雄神	/	種田	/
----	---	----	---	----	---	-----	---	-----	---	----	---	----	---	---	---	----	---	---	-----	---	----	---	----	---	----	---	-----	---	-----	---	-----	---	-----	---	----	---	----	---	----	---

競技名 ソフトボール

(種目) 一般男子

Aグループ

※雨天中止・・・会場にて決定する

多目的競技場

A:下流

B:上流

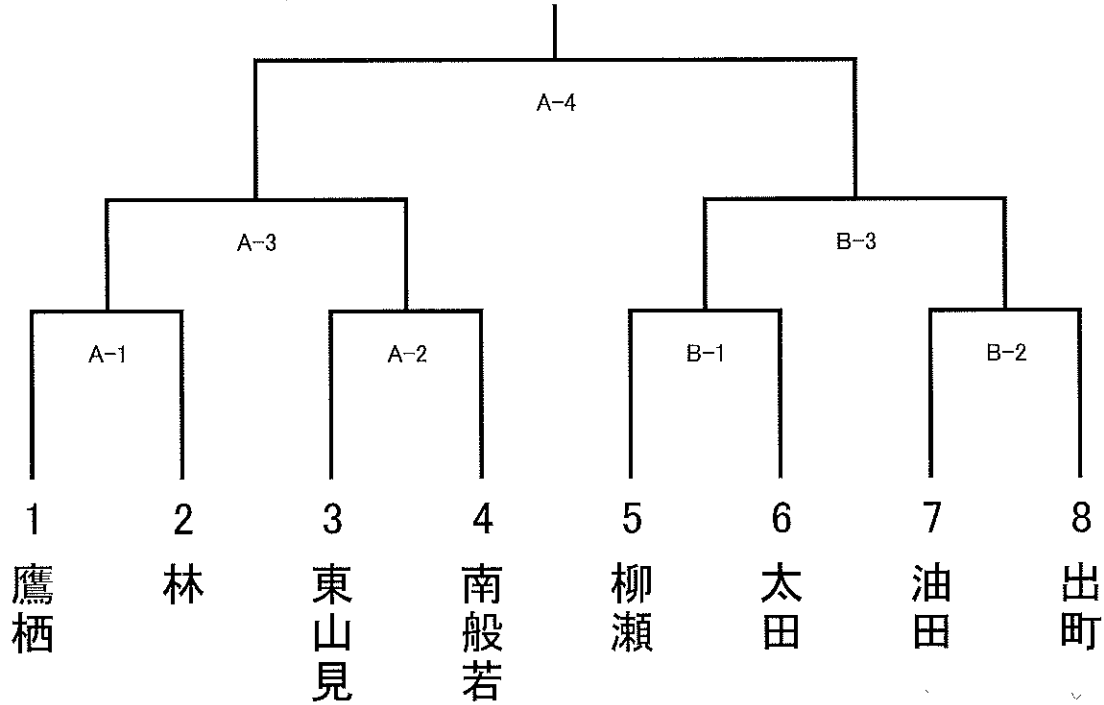

Bグループ

河川敷野球ソフトボール広場

C:上流

D:下流

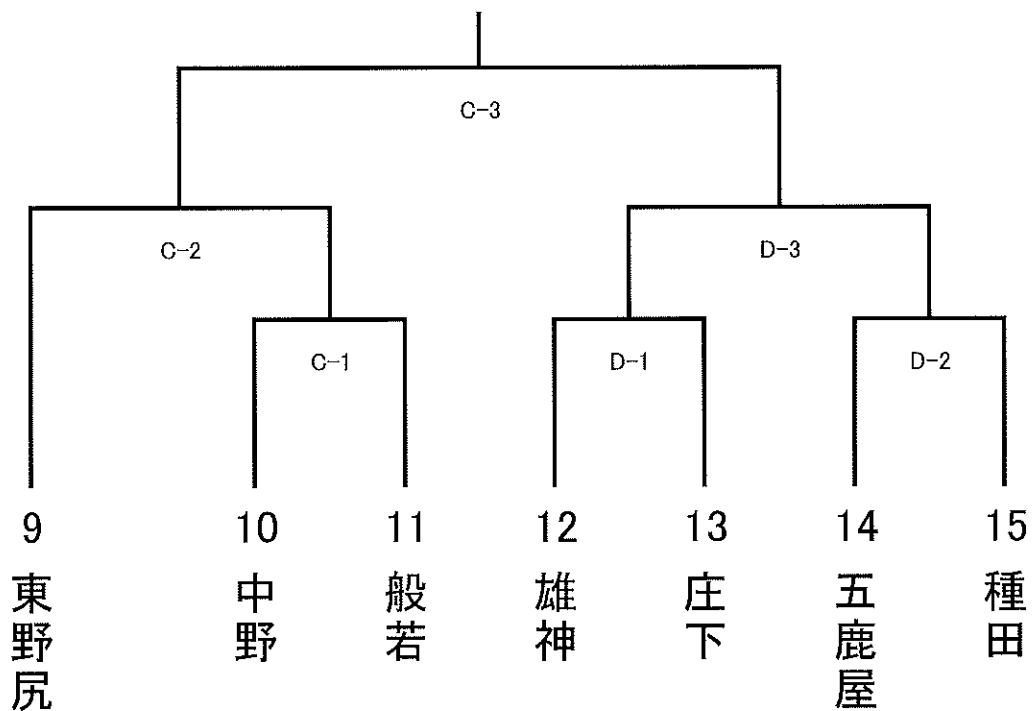

競技名 ソフトテニス

(種目) 一般男女

Aグループ

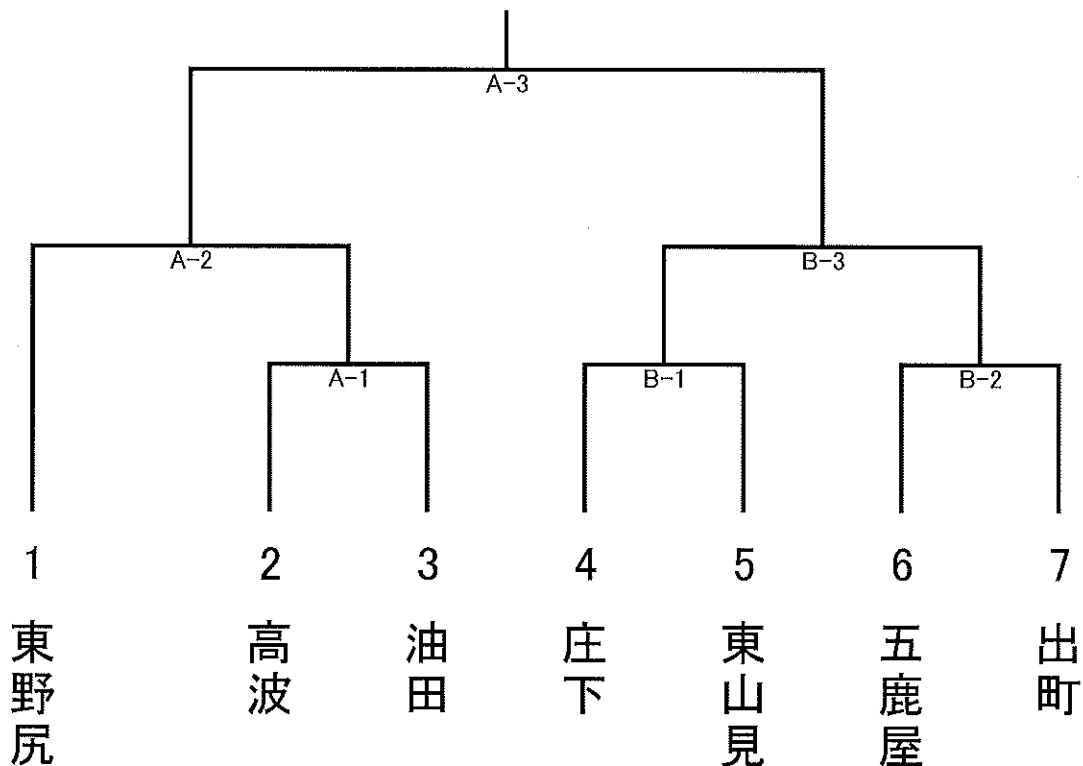

Bグループ

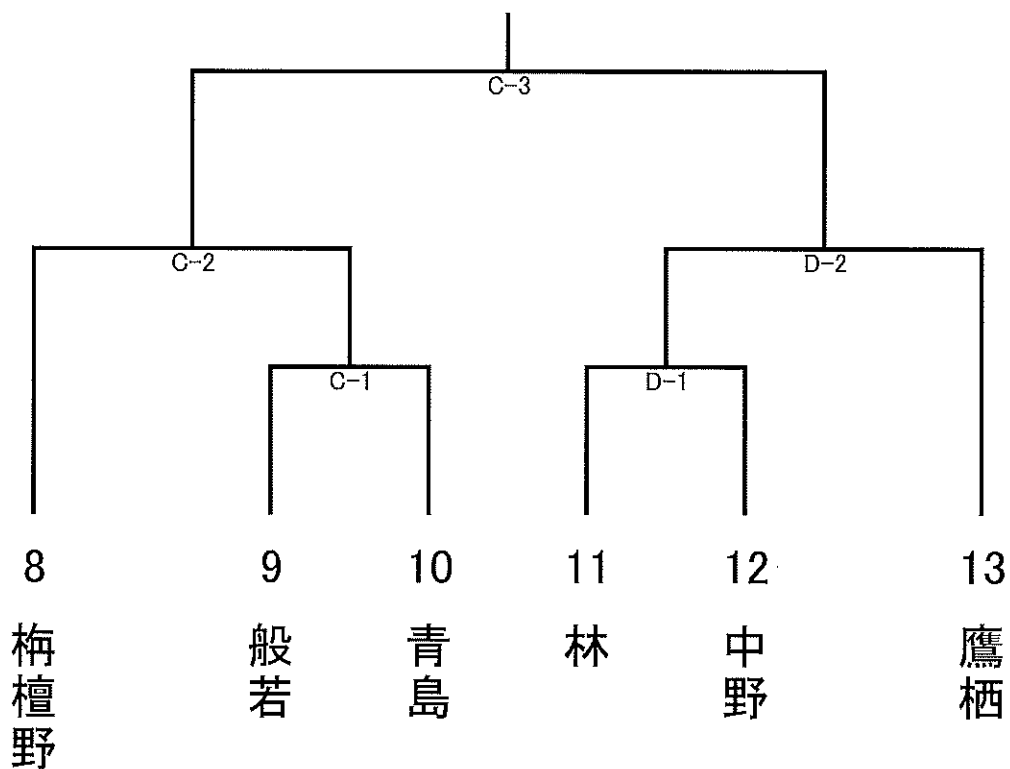

競技名 卓球 (種目) 一般男子

Aグループ

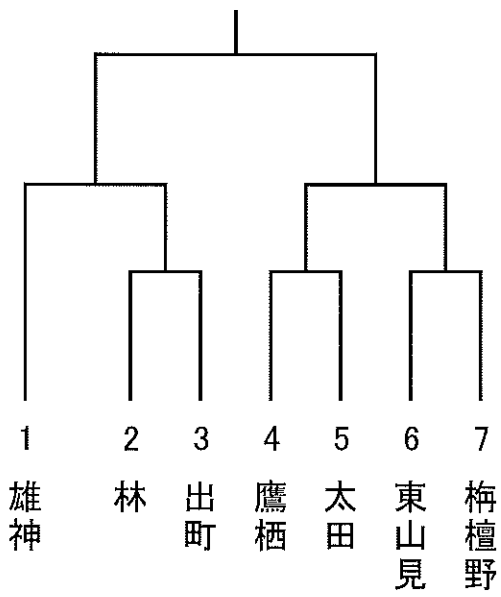

Bグループ

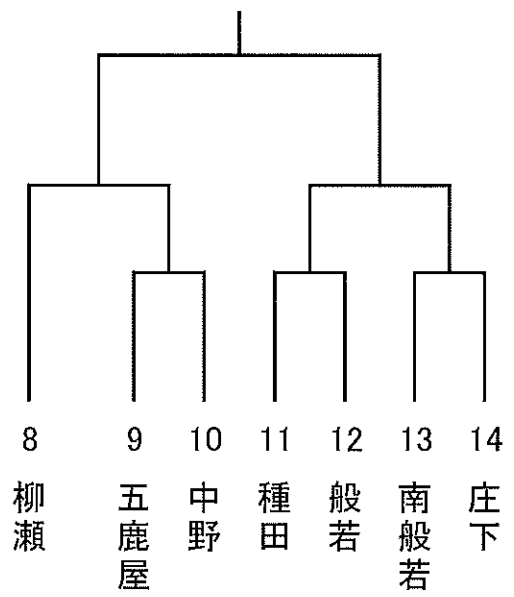

競技名 卓球 (種目) 一般女子

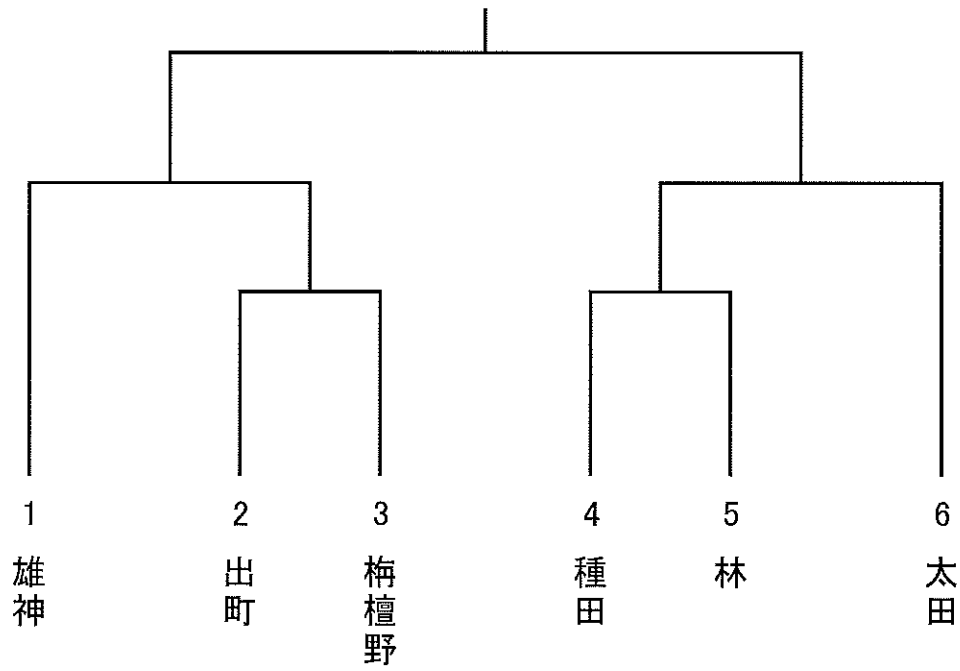

競技名 バドミントン

(種目) 一般男子

Aグループ

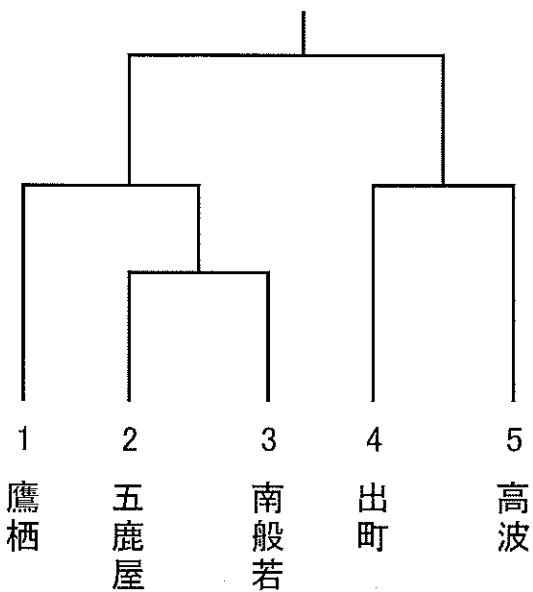

Bグループ

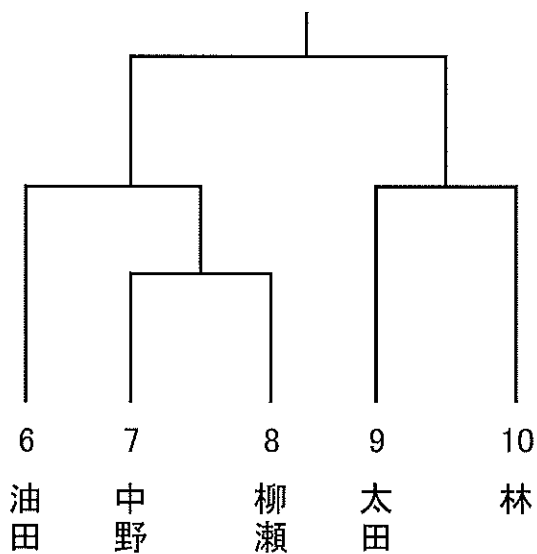

競技名 バドミントン

(種目) 一般女子

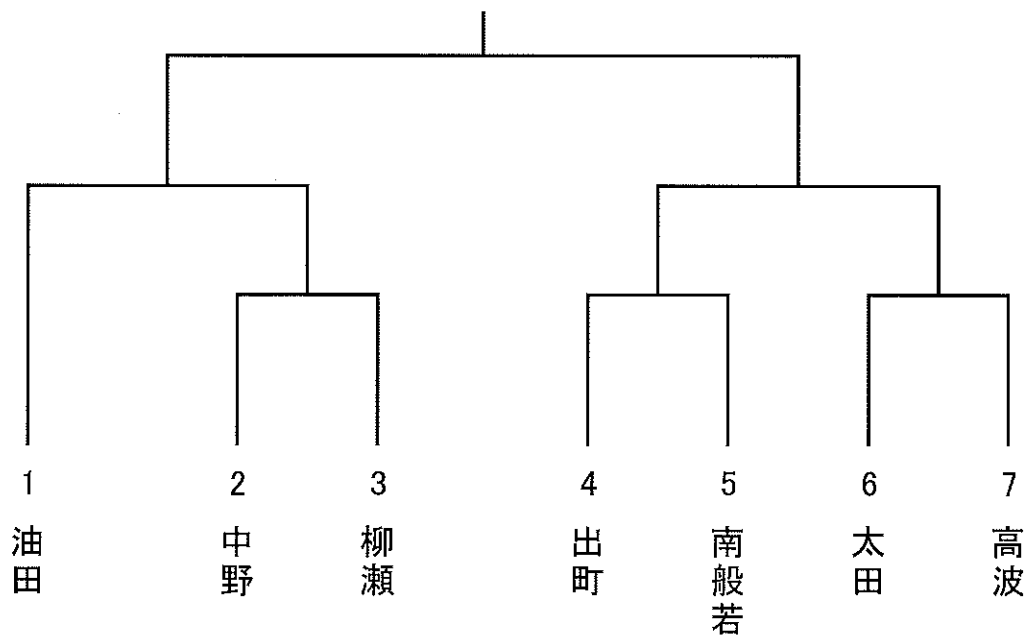

競技名 バレーボール

(種目) 一般男子

開催日：令和4年7月3日
会 場：砺波東部小学校体育館

各チーム、試合時間の15分前に会場入りし、本部で受付をしてください
予定時間前に入場は控えていただきますようご配慮ください
棄権等があった場合、確認の上、試合時間を繰上げる場合があります

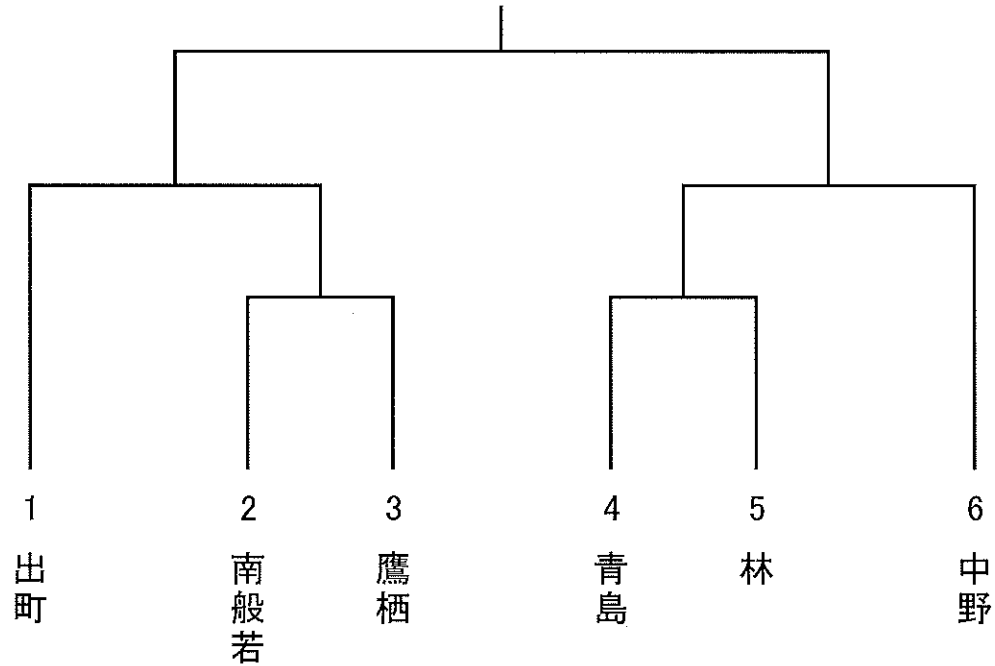

競技名 バレーボール

(種目) 一般女子

開催日：令和4年7月3日
会 場：庄西中学校体育館

各チーム、試合時間の15分前に会場入りし、本部で受付をしてください
予定時間前に入場は控えていただきますようご配慮ください
棄権等があった場合、確認の上、試合時間を繰上げる場合があります

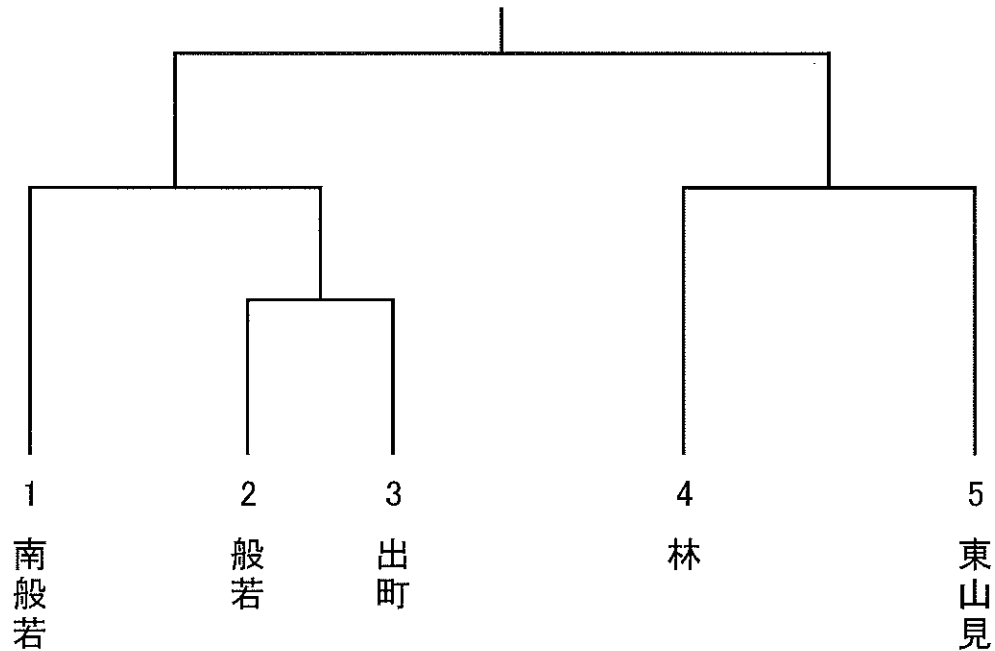

競技名 バスケットボール

(種目) 一般男子

Aグループ

(優勝)

(次勝)

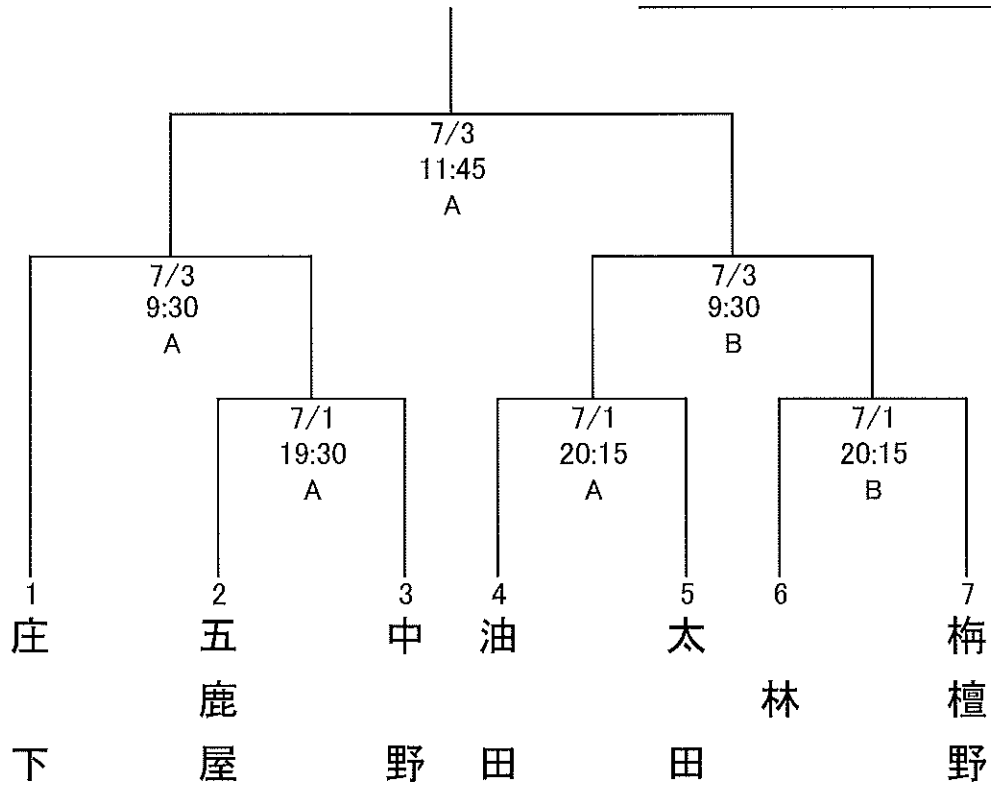

Bグループ

(優勝)

(次勝)

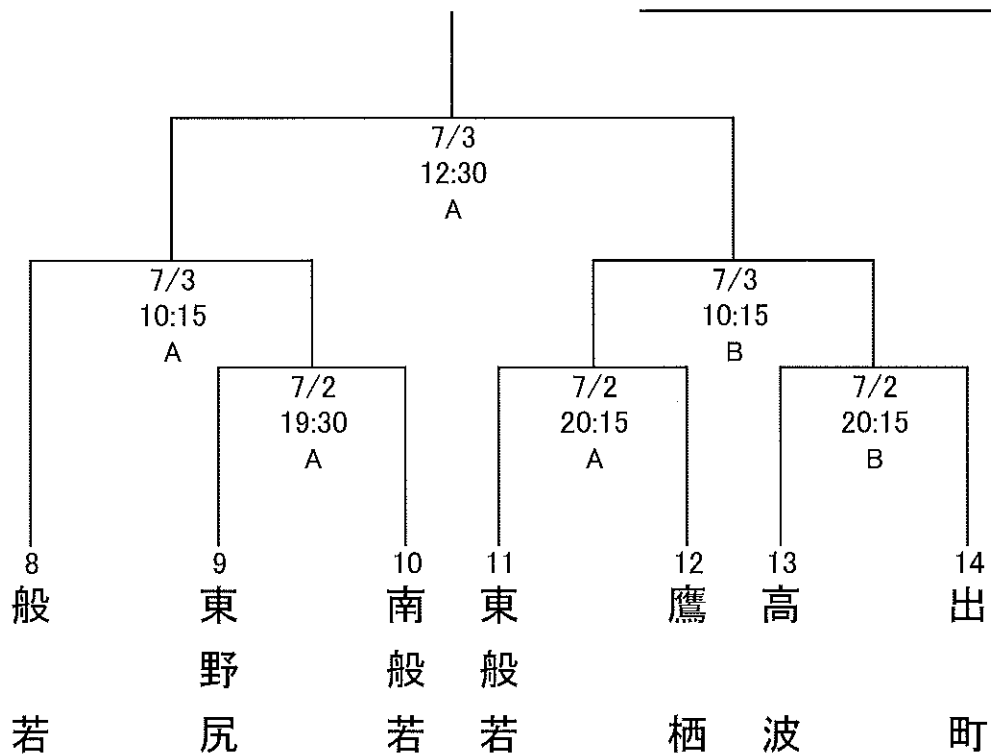

競技名 サッカー

(種目) 一般男子

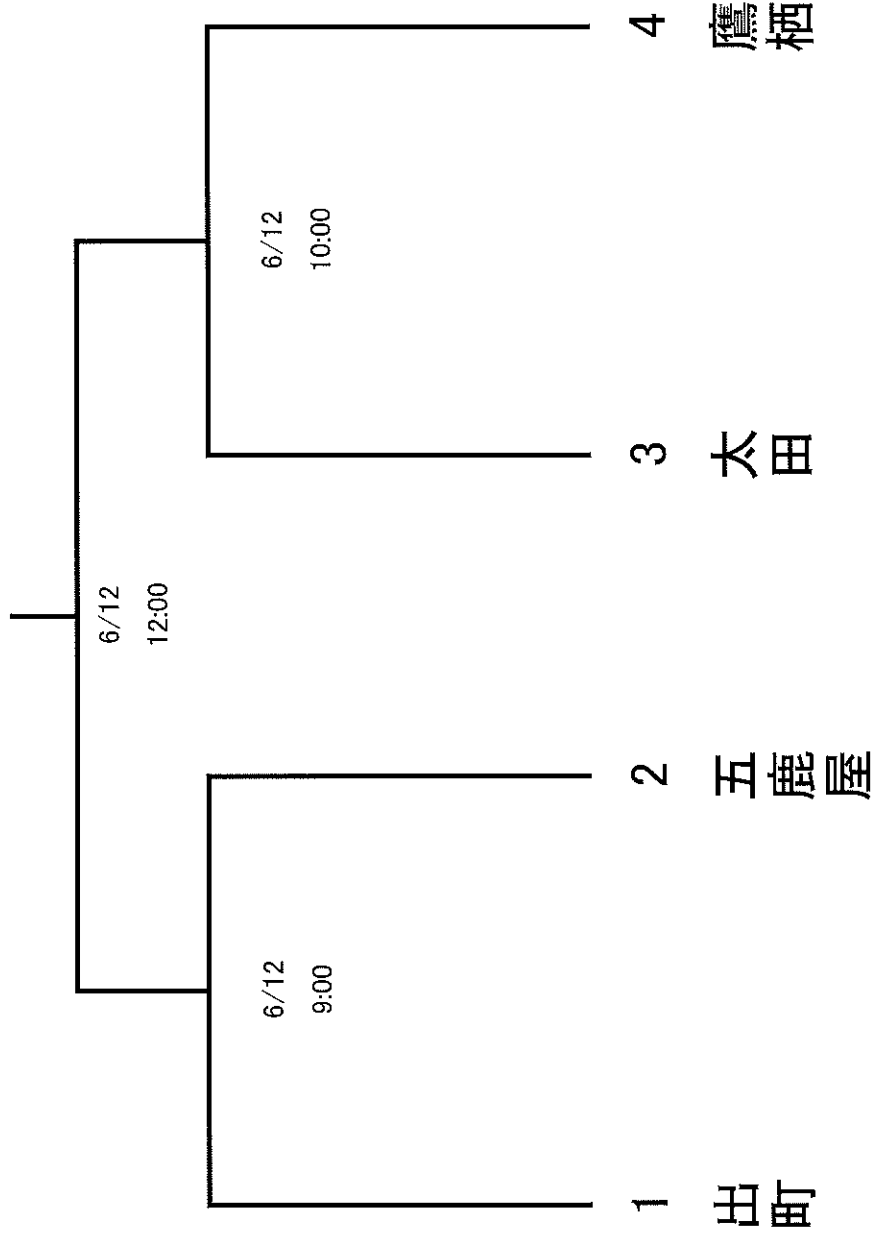

競技名 柔道

(種目) 一般男子

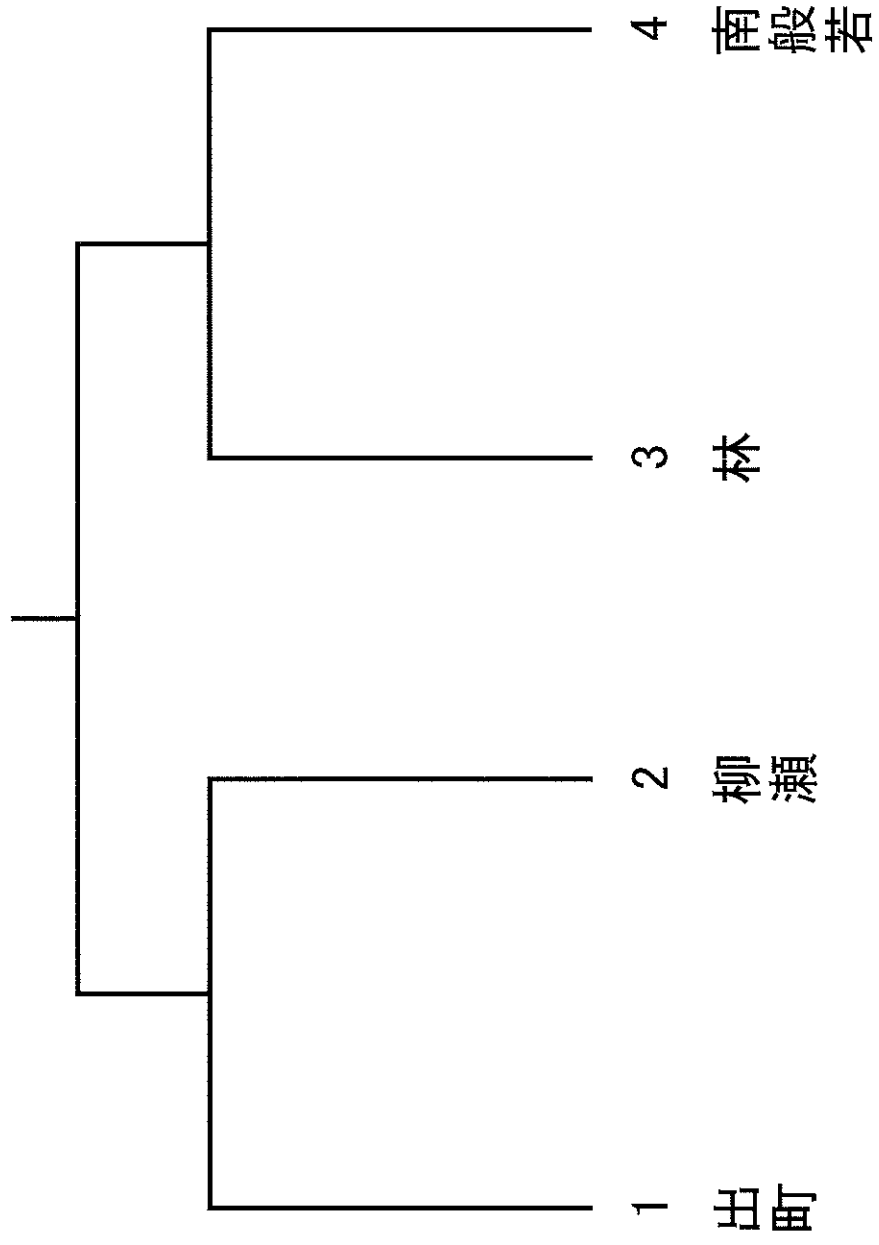

競技名 剣道

(種目) 一般

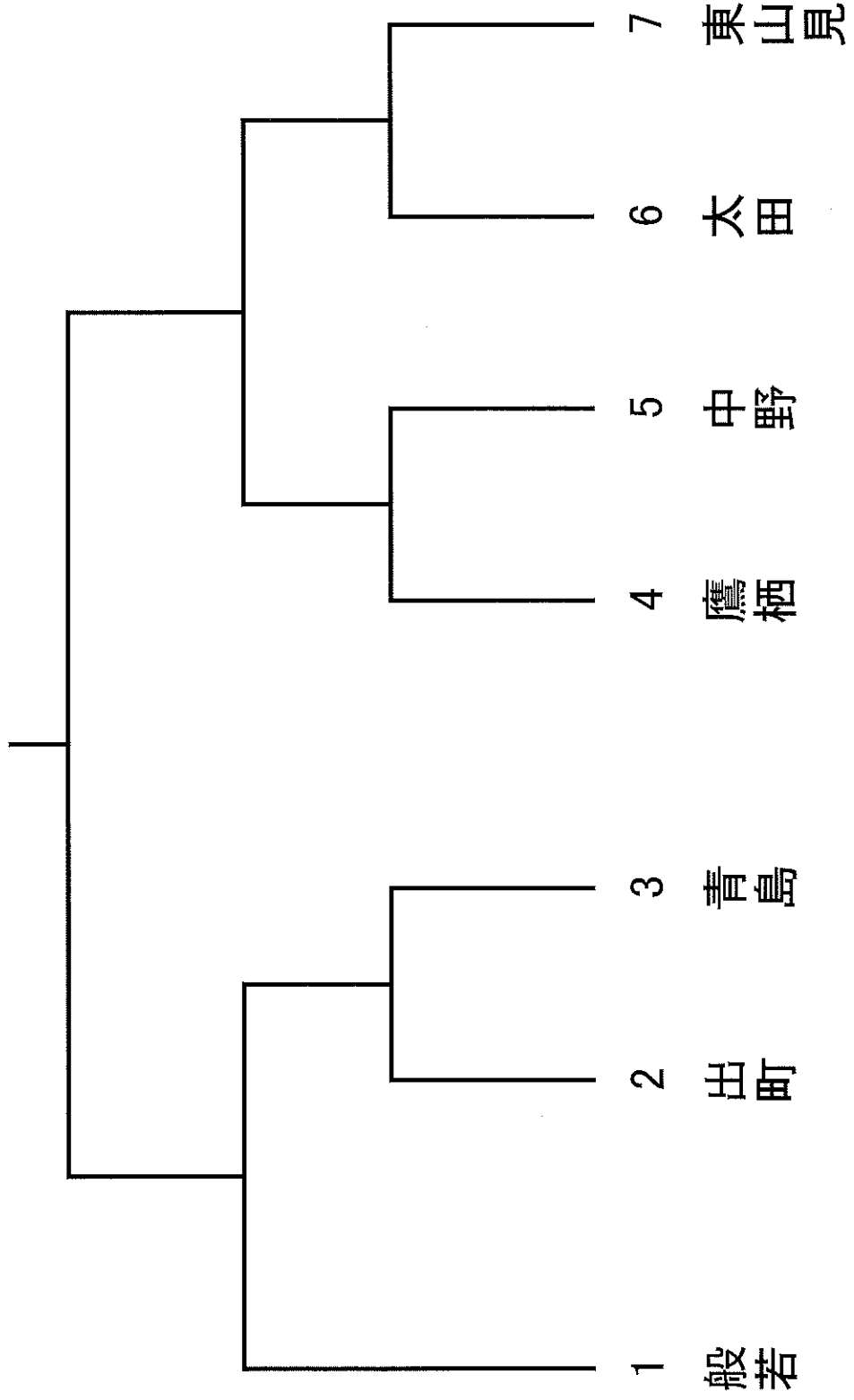

競技名 テニス

(種目) 一般男女

Aグループ

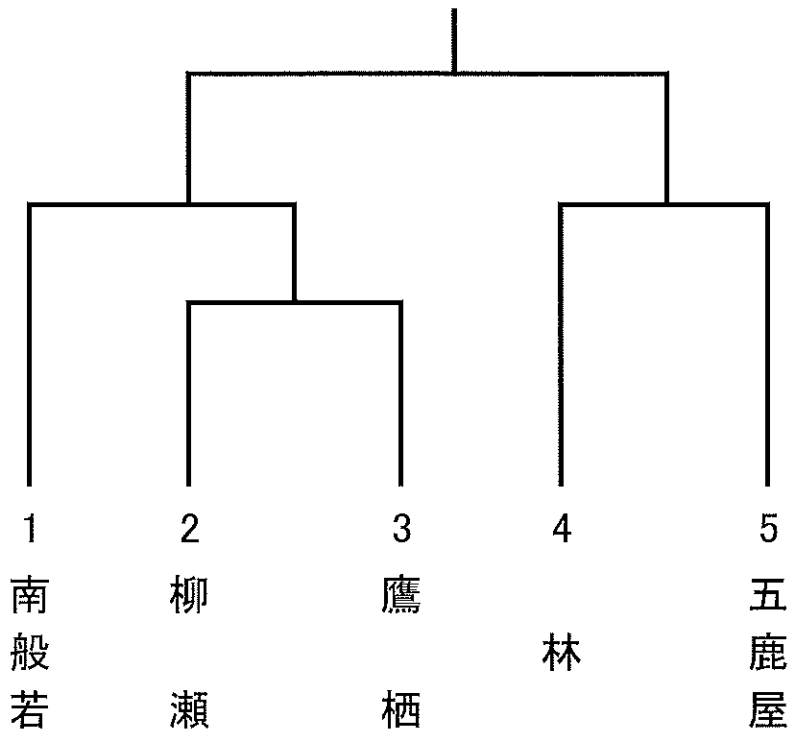

Bグループ

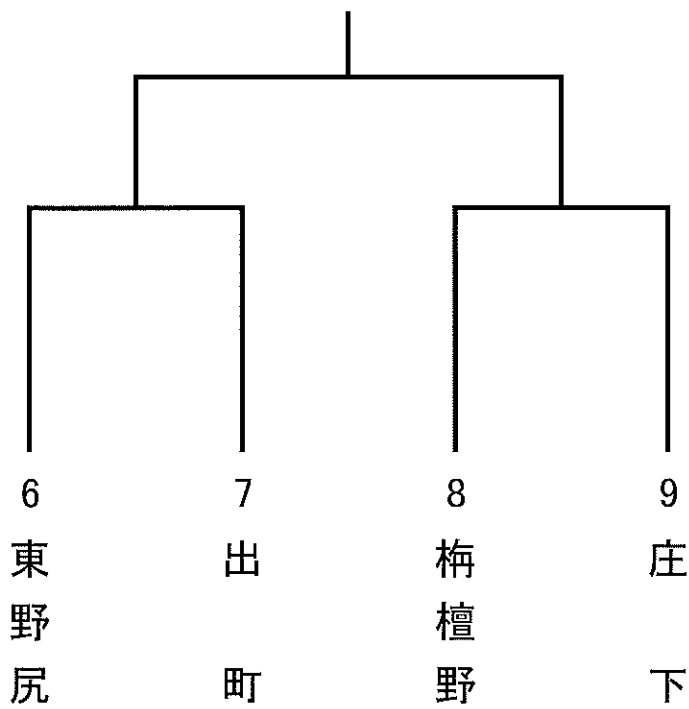

競技名 ハンドボール

(種目) 一般男子

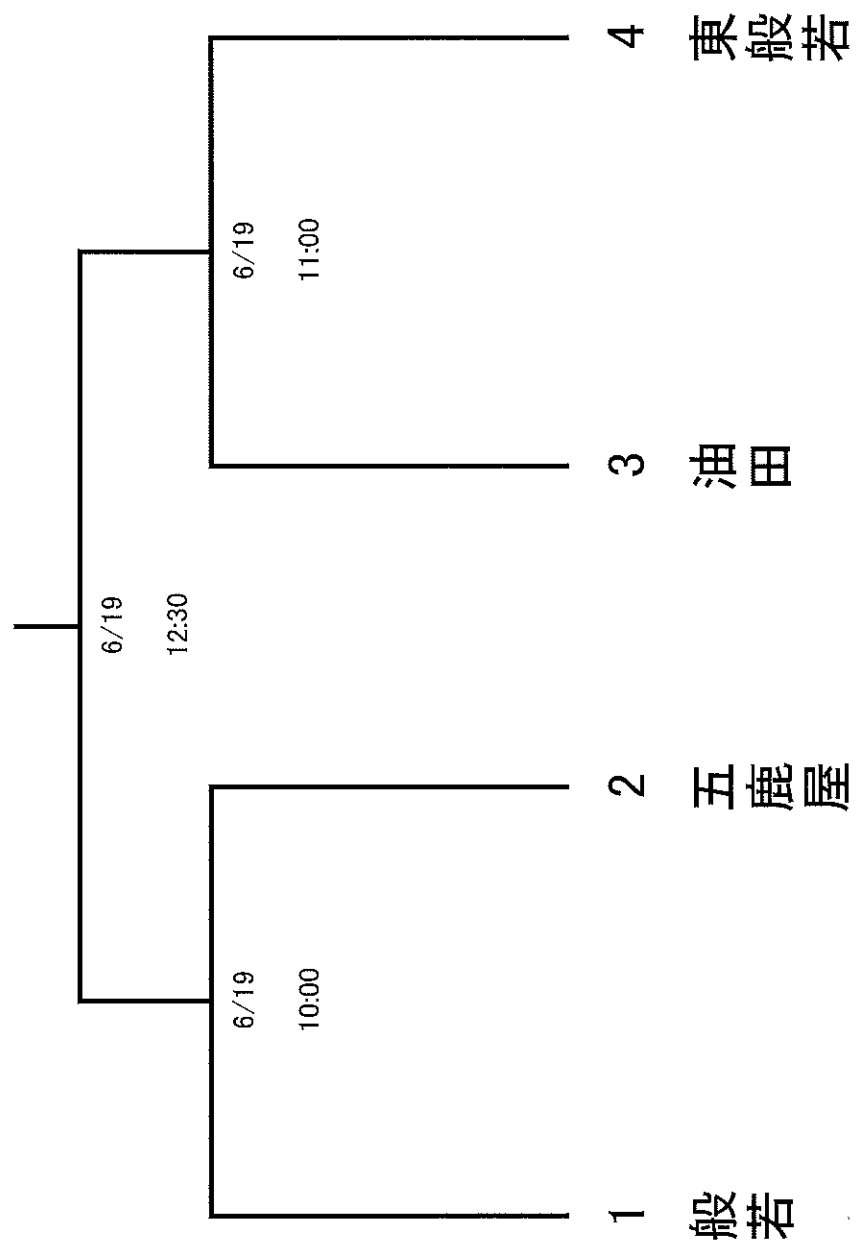

【男子18歳以上の部】

Aグループ

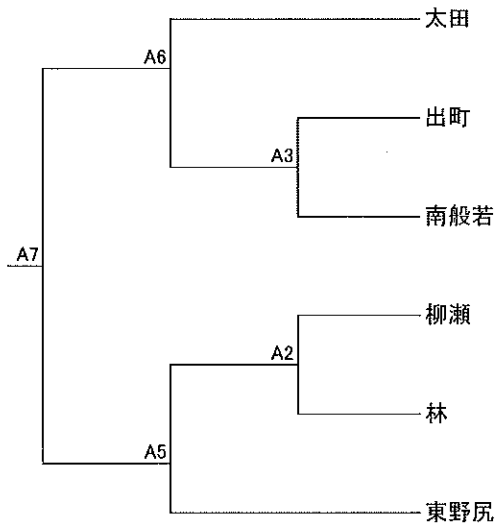

Bグループ

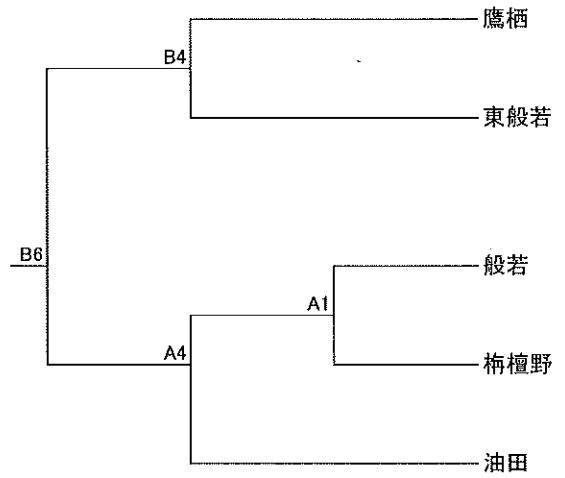

【男子40歳以上の部】

Aグループ

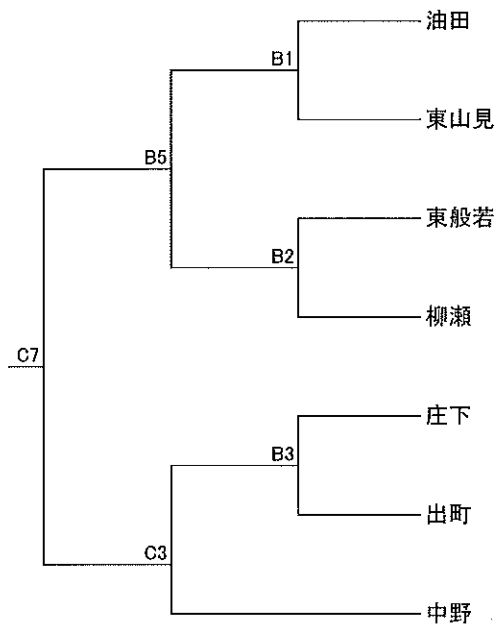

Bグループ

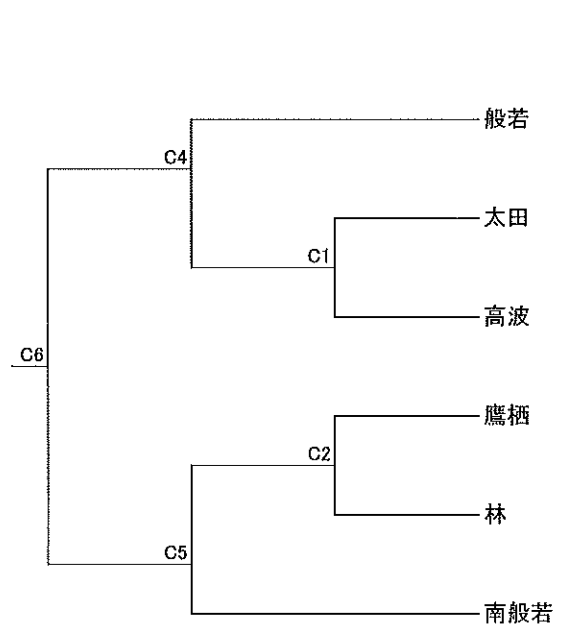

【男子組合せ表】

庄	中	東	鷹	林	南	梅	東	出	高	油	柳	太	般	東
下	野	野	栖		般	檀	山	町	波	田	瀬	田	若	般
A					B									

【女子18歳以上の部】

Aグループ

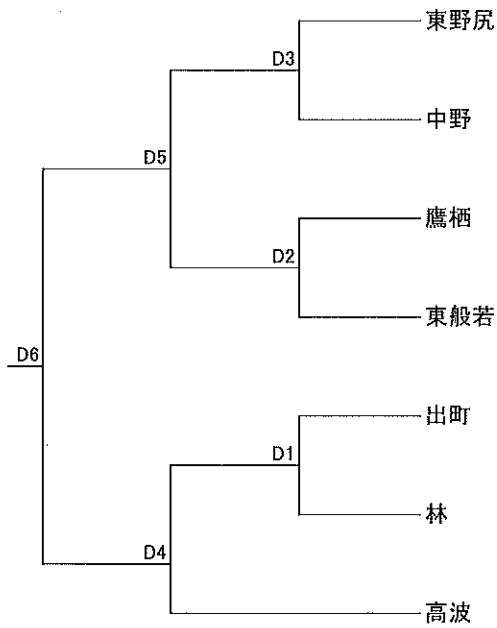

Bグループ

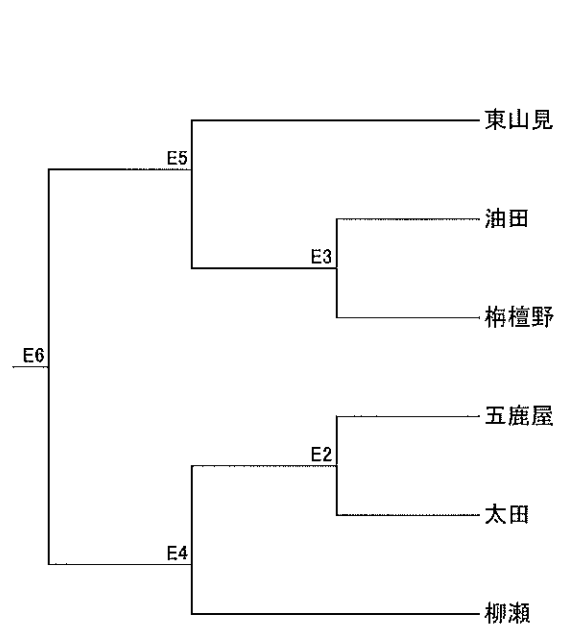

【女子40歳以上の部】

Aグループ

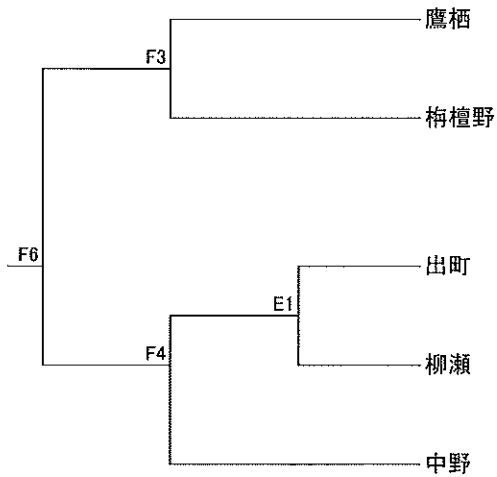

Bグループ

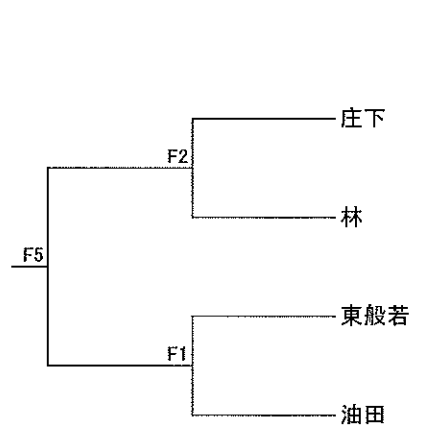

【女子組合せ表】

出 町	中 野	東 野 尻	鷹 栖	林	柳 瀬	梅 檀 野	庄 下	五 鹿 屋	高 波	油 田	太 田	東 般 若	東 山 見
A							B						

第 18 回 砺波市民体育大会抽選会

【組分け】

競技名

ゴルフ

種別 一般男女

出町	A	A	A	庄下	A	A	中野	A	五鹿屋	B	B	東野尻	B	B	鷹栖	B	B	若林	B	林	A	A	高波	B	B	油田	A	A	南般若	B	B	柳瀬	/	A	太田	A	A	般若	B	B	東般若	A	A	梅檀野	B	B	梅檀山	/	B	東山見	B	B	青島	/	A	雄神	A	A	種田	A	A
----	---	---	---	----	---	---	----	---	-----	---	---	-----	---	---	----	---	---	----	---	---	---	---	----	---	---	----	---	---	-----	---	---	----	---	---	----	---	---	----	---	---	-----	---	---	-----	---	---	-----	---	---	-----	---	---	----	---	---	----	---	---	----	---	---

第 18 回 砺波市民体育大会抽選会

【組分け】

競技名 ターゲットバードゴルフ

種別 一般男子

出町	A	B	庄下	A	B	中野	A	B	五鹿屋	/	東野尻	A	B	鷹栖	A	A	若林	A	林	/	高波	B	油田	A	南般若	/	柳瀬	/	太田	A	般若	A	B	東般若	A	A	梅檀野	A	A	梅檀山	B	B	東山見	A	A	青島	/	/	雄神	/	/	種田	B
----	---	---	----	---	---	----	---	---	-----	---	-----	---	---	----	---	---	----	---	---	---	----	---	----	---	-----	---	----	---	----	---	----	---	---	-----	---	---	-----	---	---	-----	---	---	-----	---	---	----	---	---	----	---	---	----	---

第 18 回 砺波市民体育大会抽選会

【組分け】

競技名 ターゲットバードゴルフ

種別 一般女子

出町	B	庄下	A	中野	B	五鹿屋	/	東野尻	/	鷹栖	A	若林	A	林	B	高波	/	油田	B	南般若	/	柳瀬	/	太田	A	般若	/	東般若	/	梅檀野	A	梅檀山	/	東山見	/	青島	/	雄神	/	種田	/
----	---	----	---	----	---	-----	---	-----	---	----	---	----	---	---	---	----	---	----	---	-----	---	----	---	----	---	----	---	-----	---	-----	---	-----	---	-----	---	----	---	----	---	----	---

競技名 ゲートボール

(種目) 一般男子

A

①

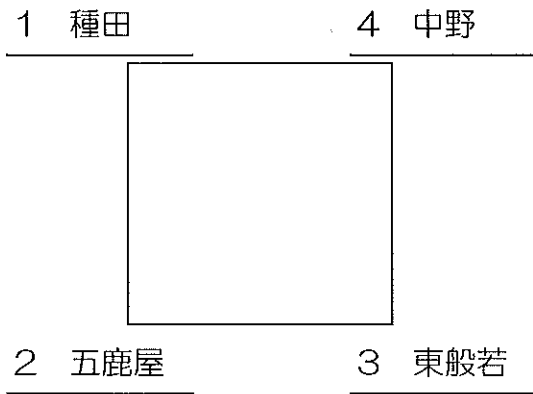

②

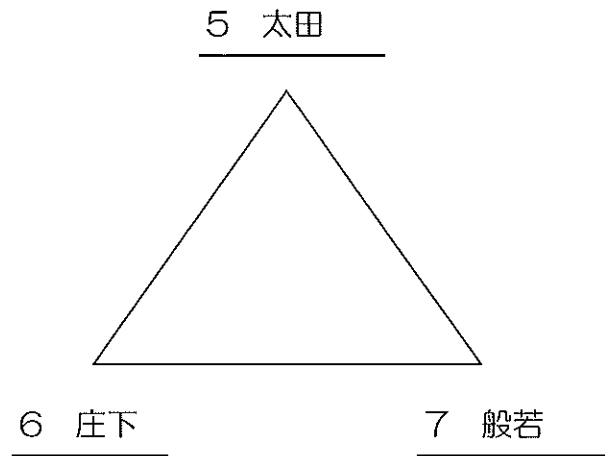

B

③

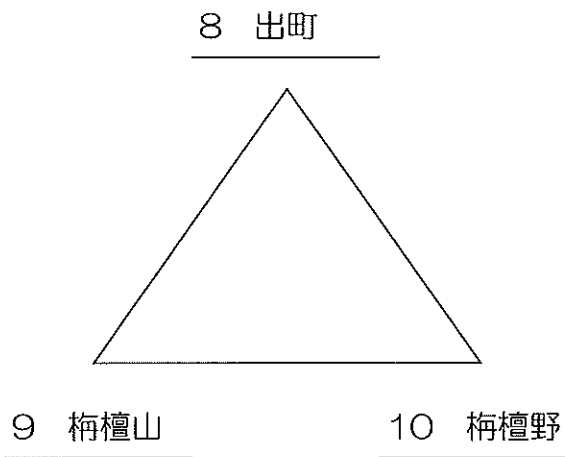

④

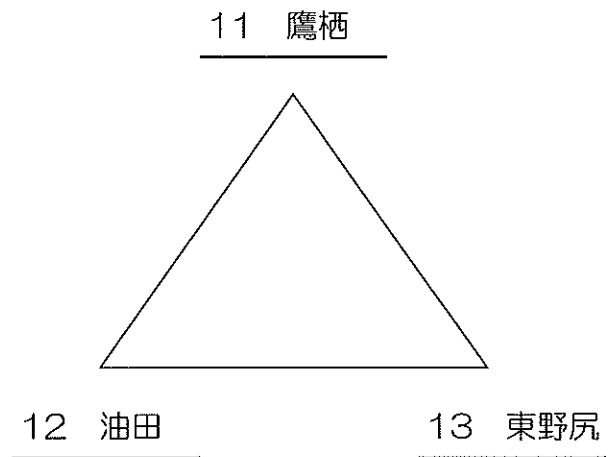

競技名 ゲートボール

(種目) 一般女子

③

1 鷹栖

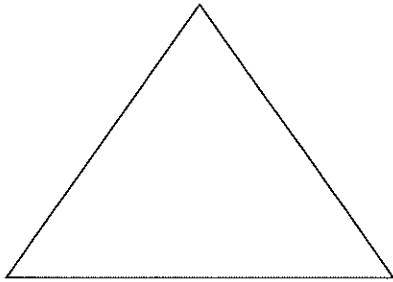

2 梅檀野

3 般若

④

4 東野尻

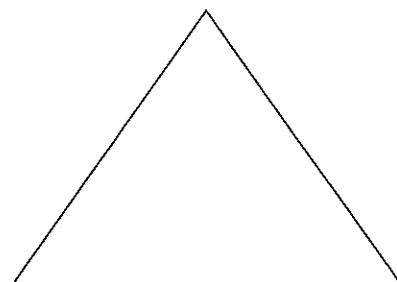

5 油田

6 中野

第 18 回 砺波市民体育大会抽選会

【組分け】

競技名 水 泳

種別 一般男子

出 町	庄 下	中 野	五 鹿 屋	東 野 尻	鷹 栖	若 林	林	高 波	油 田	南 般 若	柳 瀬	太 田	般 若	東 般 若	梅 檀 野	梅 檀 山	東 山 見	青 島	雄 神	種 田
	B		A	B	A		B	B	B	A	A	B	A		A			A		

第18回 砺波市民体育大会抽選会

【組分け】

競技名 水 泳

種別 一般女子

出 町	B	B	庄 下	/	中 野	/	五 鹿 屋	/	東 野 尻	A	鷹 栖	A	若 林	/	林	A	高 波	B	油 田	/	南 般 若	B	柳 瀬	A	太 田	/	般 若	A	東 般 若	/	梅 檀 野	/	梅 檀 山	/	東 山 見	/	青 島	/	雄 神	/	種 田	/
-----	---	---	-----	---	-----	---	-------	---	-------	---	-----	---	-----	---	---	---	-----	---	-----	---	-------	---	-----	---	-----	---	-----	---	-------	---	-------	---	-------	---	-------	---	-----	---	-----	---	-----	---

予選リーグ組合せ(市体 令和4年6月12日)

※枠内の数字はコートNO

男子Aゾーン(8地区15チーム)

・東野尻・高波・南般若・柳瀬・太田・梅檀野・東山見・種田

6 南般若B

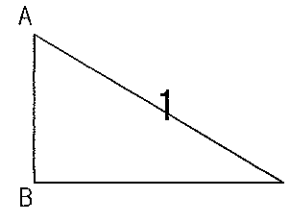

12 梅檀野B

13 東山見A

10 太田B

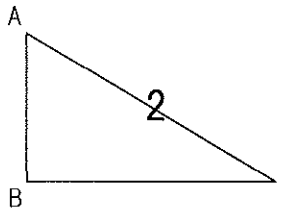

4 高波B

11 梅檀野A

7 柳瀬A

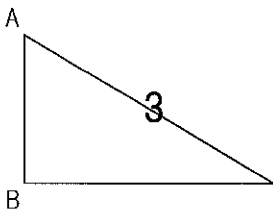

3 高波A

9 太田A

1 東野尻A

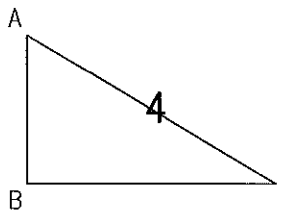

5 南般若A

8 柳瀬B

14 東山見B

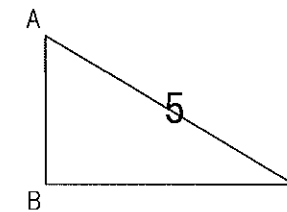

15 種田A

2 東野尻B

男子Bゾーン(8地区15チーム)

・出町・庄下・中野・五鹿屋・鷹栖・林・油田・般若

26 林 B

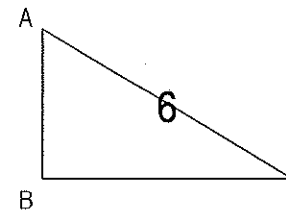

24 鷹栖B

30 般若B

17 庄下A

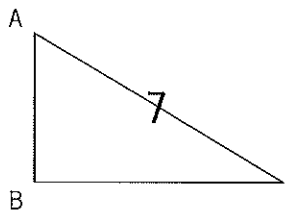

25 林 A

19 中野A

23 鷹栖A

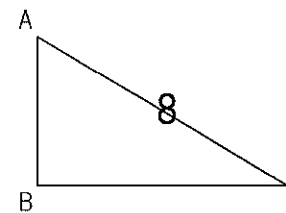

16 出町

22 五鹿屋B

29 般若A

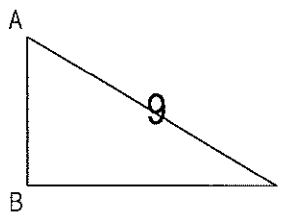

18 庄下B

28 油田B

27 油田A

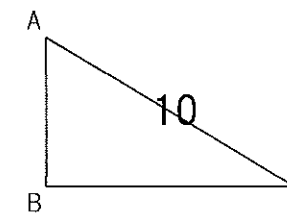

20 中野B

21 五鹿屋A

予選リーグ組合せ(市体 令和4年6月12日)

※枠内の数字はコートNO

女子Aゾーン(9地区16チーム)

・出町・庄下・東野尻・鷹栖・林・南般若・太田・東山見・雄神

35 東野尻B

33 庄下B

40 南般若A

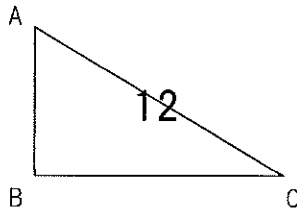
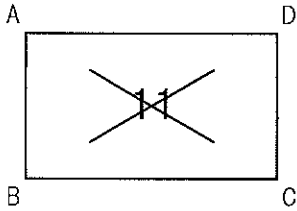

41 南般若B

36 鷹栖A

38 林 A

34 東野尻A

42 太田A

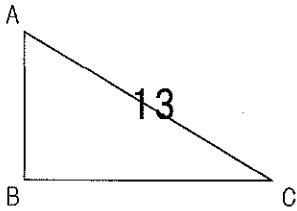

32 庄下A

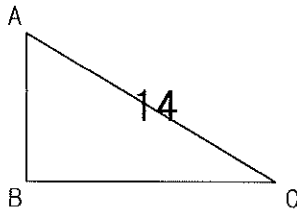

43 太田B

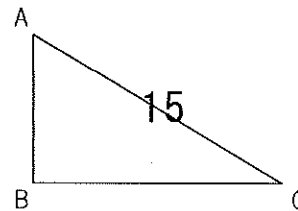

44 東山見女子

31 出町

39 林 B

45 雄神A

46 雄神B

37 鷹栖B

女子Bゾーン(9地区16チーム)

・中野・五鹿屋・高波・油田・柳瀬・般若・梅檀野・梅檀山・種田

56 般若C

48 中野B

50 五鹿屋B

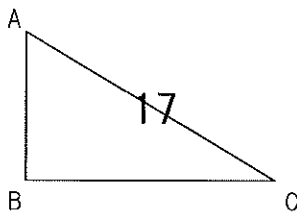
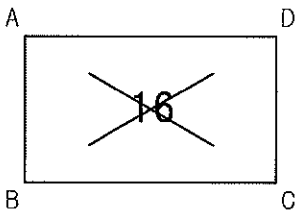

54 油田B

59 梅檀野B

57 般若D

60 梅檀山

62 種田B

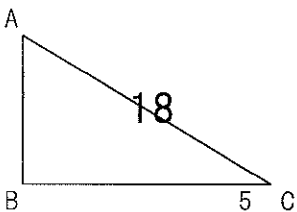

55 柳瀬A

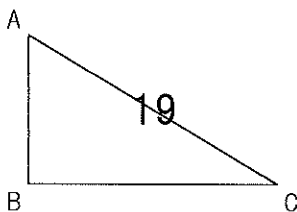

47 中野A

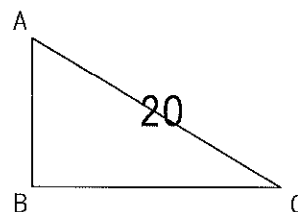

51 高波A

58 梅檀野A

49 五鹿屋A

53 油田A

52 高波B

61 種田A

第 18 回 砺波市民体育大会抽選会

【組分け】

競技名 パークゴルフ

種別 一般男子

出 町	A	庄 下	B	中 野	/	五 鹿 屋	B	東 野 尻	A	鷹 栖	A	若 林	/	林	A	高 波	B	油 田	B	南 般 若	B	柳 瀬	B	太 田	B	般 若	A	東 般 若	A	梅 檀 野	A	梅 檀 山	A	東 山 見	B	青 島	A	雄 神	B	種 田	A
-----	---	-----	---	-----	---	-------	---	-------	---	-----	---	-----	---	---	---	-----	---	-----	---	-------	---	-----	---	-----	---	-----	---	-------	---	-------	---	-------	---	-------	---	-----	---	-----	---	-----	---

